



COLECCIÓN
SÓLIDOS

CELOSÍAS PREFABRICADAS **LUMA**

CELOSÍAS PREFABRICADAS LUMA



COLECCIÓN **SÓLIDOS**

Por su volumen y percepción robusta se crea la colección Sólidos con sus referencias Zafiro y Ágata.

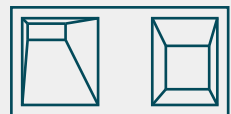

REFERENCIA
ZAFIRO



REFERENCIA
ÁGATA

 **LUMA**
ARQUITECTURA

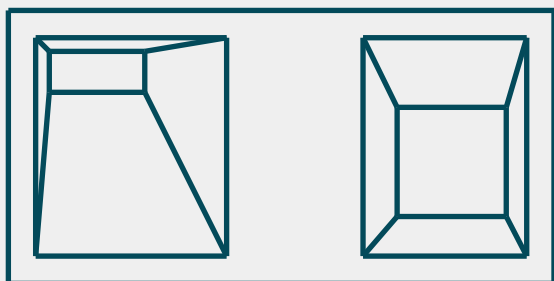

REFERENCIA

ZAFIRO

La referencia Zafiro permite el ingreso de rayos de luz a través de pequeñas ventanas evocando la reflexión que la gema produce.

CELOSÍAS PREFABRICADAS **LUMA**

COLECCIÓN SÓLIDOS

REFERENCIA **ZAFIRO**

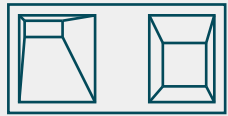

2 P

3 P

**PRODUCTO
PATENTADO**

La referencia Zafiro es un sistema constructivo compuesto por 2 piezas que ayudan a conformar los muros. Dependiendo de que piezas se utilicen para armar el muro, éste podrá tener mas o menos porcentaje de apertura.

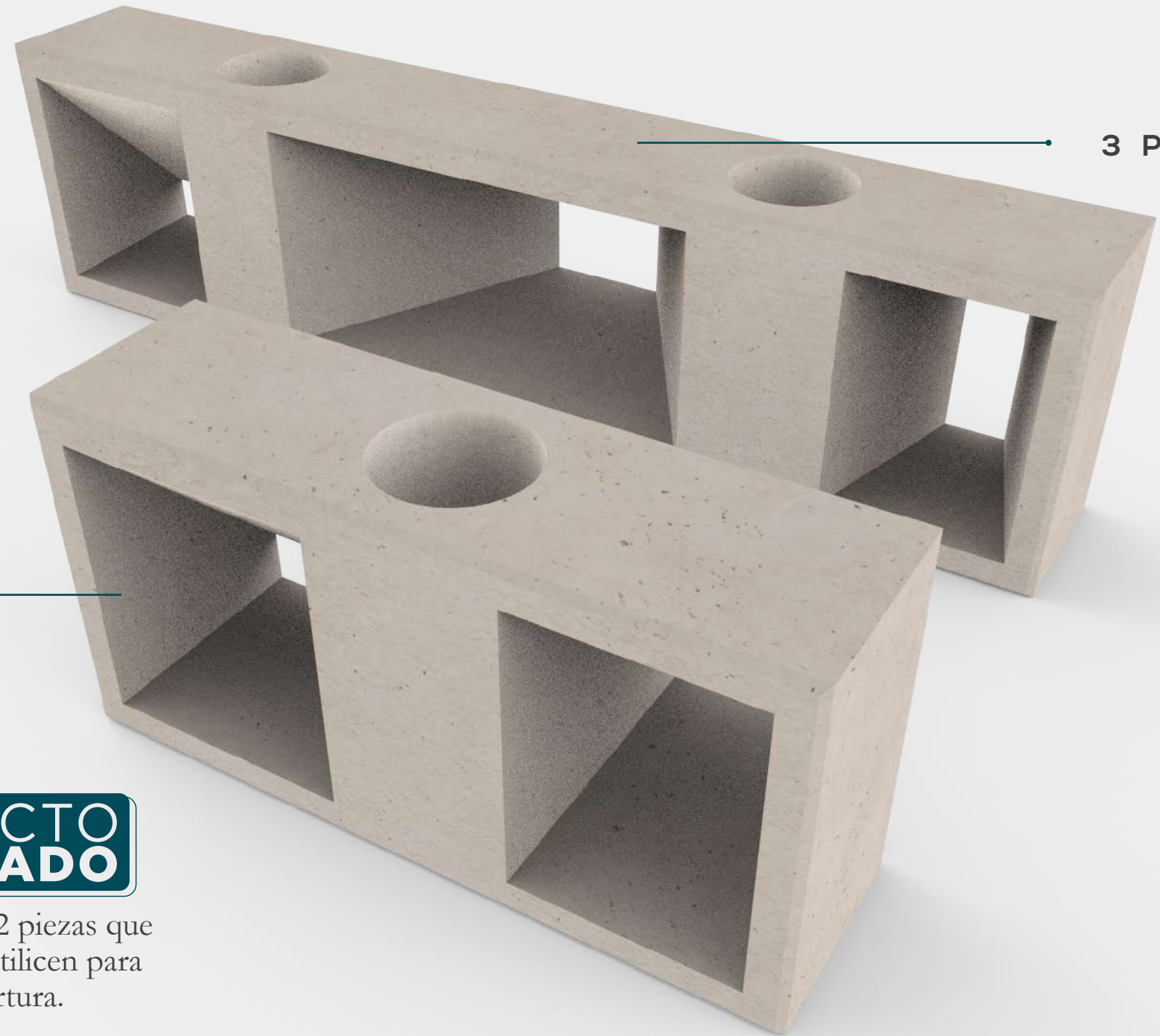

COLECCIÓN SÓLIDOS / REFERENCIA ZAFIRO

COMPONENTES DEL SISTEMA

Las piezas son fabricadas en concreto de alta resistencia y su acabado liso da un valor agregado estético diferencial. Además de la variedad de colores que ofrecemos, podemos ajustarnos a nuevos tonos según la necesidad del cliente.

Nuestra paleta de colores principal es:

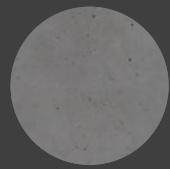

Gris grafito



Blanco marfil



Ocre pardo

3 P

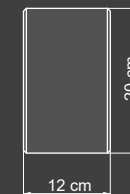
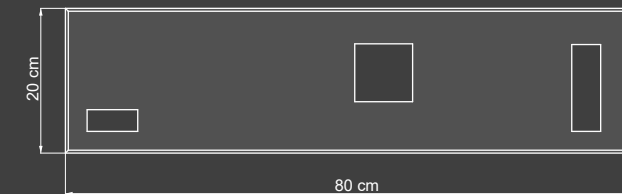
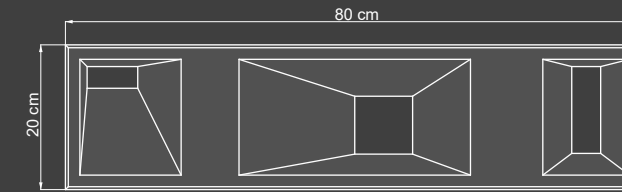

2 P

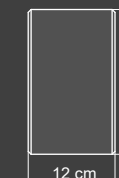
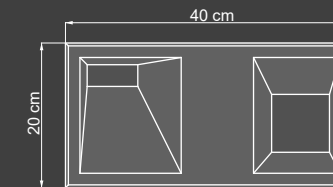

COLECCIÓN SÓLIDOS / REFERENCIA ZAFIRO

EJEMPLOS DE MODULACIONES

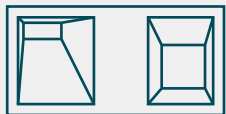

2 P

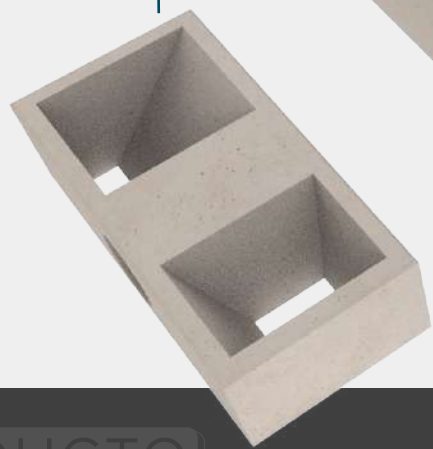

3 P

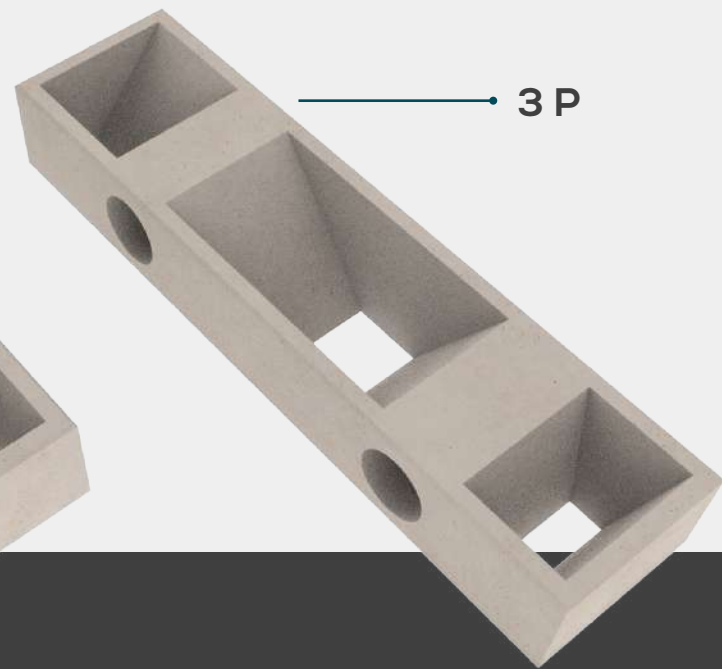

PRODUCTO
PATENTADO

REF: ZAFIRO 1

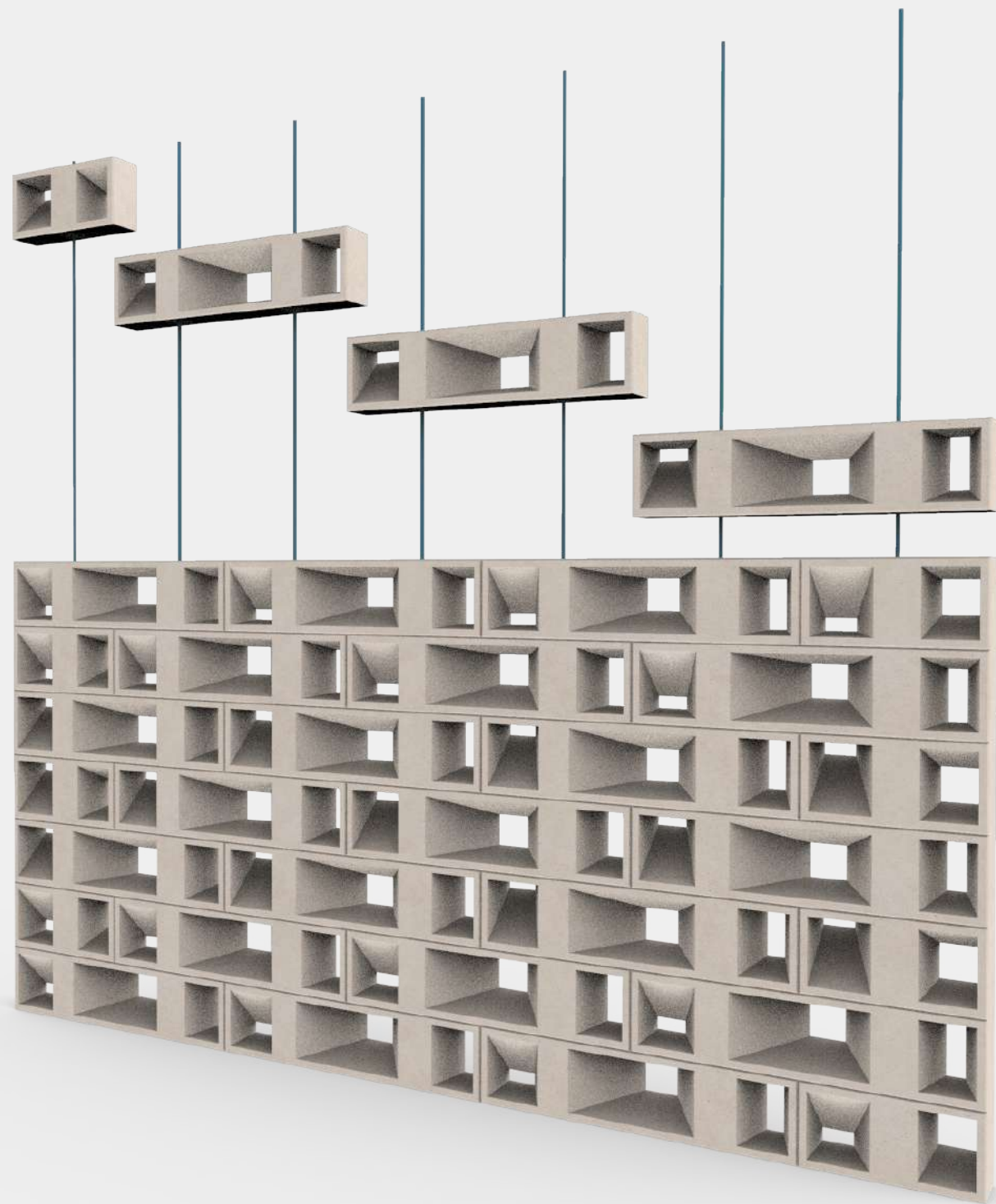

COLECCIÓN SÓLIDOS / REFERENCIA ZAFIRO

EJEMPLOS DE MODULACIONES

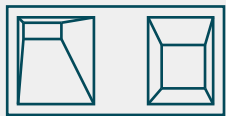

2 P

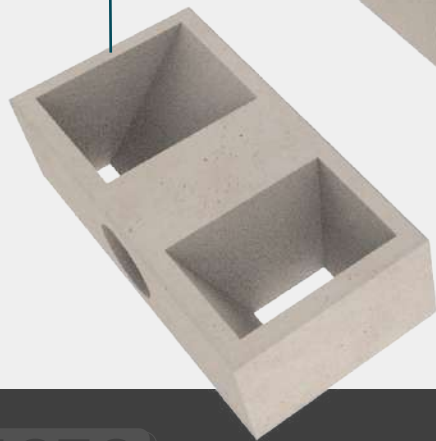

3 P

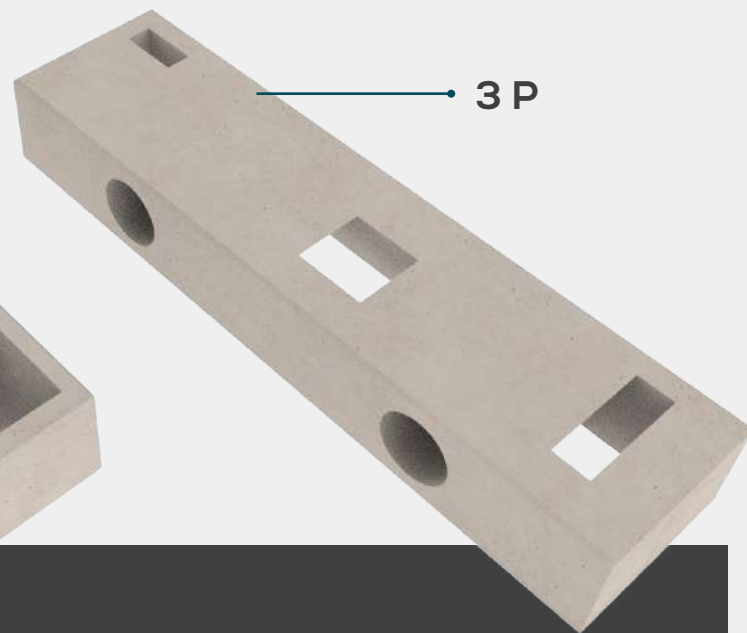

PRODUCTO
PATENTADO

REF: ZAFIRO 2



COLECCIÓN SÓLIDOS / REFERENCIA ZAFIRO

EJEMPLOS DE MODULACIONES

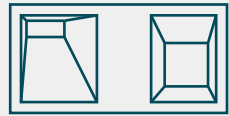

2 P

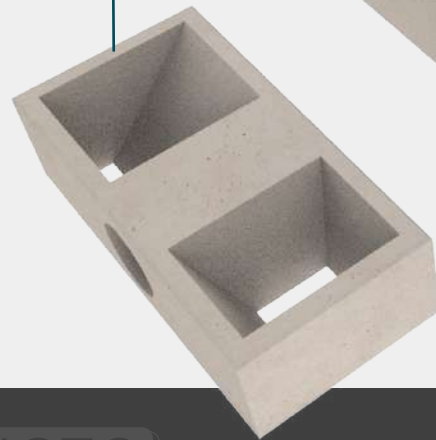

3 P

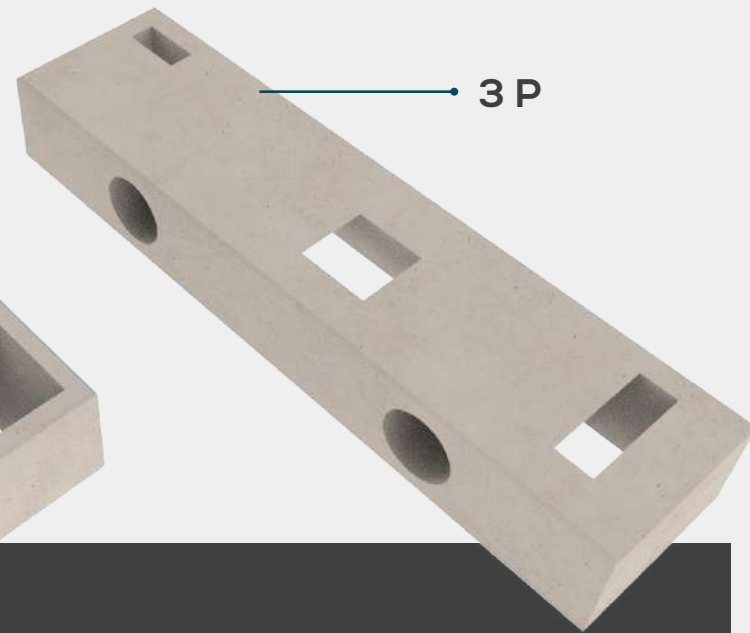

PRODUCTO
PATENTADO

REF: ZAFIRO 3



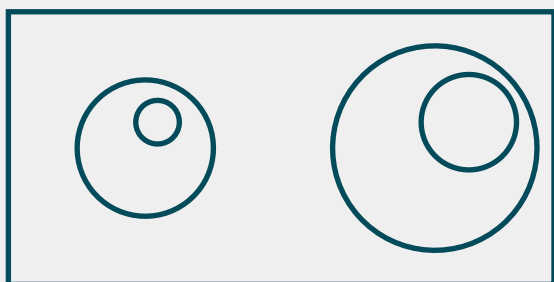

REFERENCIA

ÁGATA

La variación Ágata tiene los vértices redondeados moldeando la luz a su manera y generando un ambiente especial al interior.

CELOSÍAS PREFABRICADAS **LUMA**

COLECCIÓN SÓLIDOS

REFERENCIA ÁGATA



2P

3P

**PRODUCTO
PATENTADO**

La referencia Ágata es un sistema constructivo compuesto por 2 piezas que ayudan a conformar los muros. Dependiendo de que piezas se utilicen para armar el muro, éste podrá tener mas o menos porcentaje de apertura.

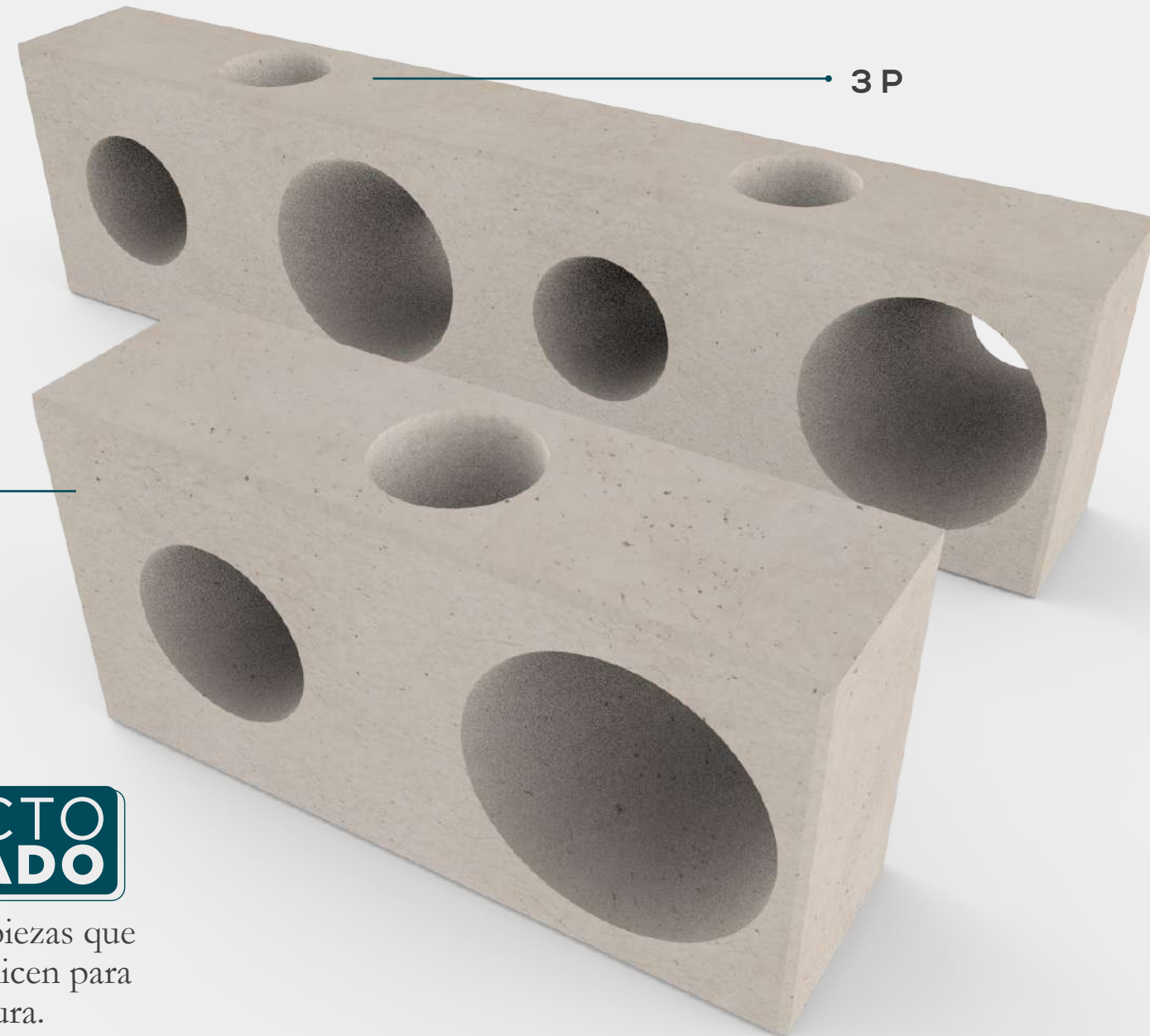

COLECCIÓN SÓLIDOS / REFERENCIA ÁGATA

COMPONENTES DEL SISTEMA

Las piezas son fabricadas en concreto de alta resistencia y su acabado liso da un valor agregado estético diferencial. Además de la variedad de colores que ofrecemos, podemos ajustarnos a nuevos tonos según la necesidad del cliente.

Nuestra paleta de colores principal es:

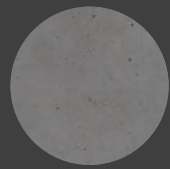

Gris grafito



Blanco marfil



Ocre pardo

3 P

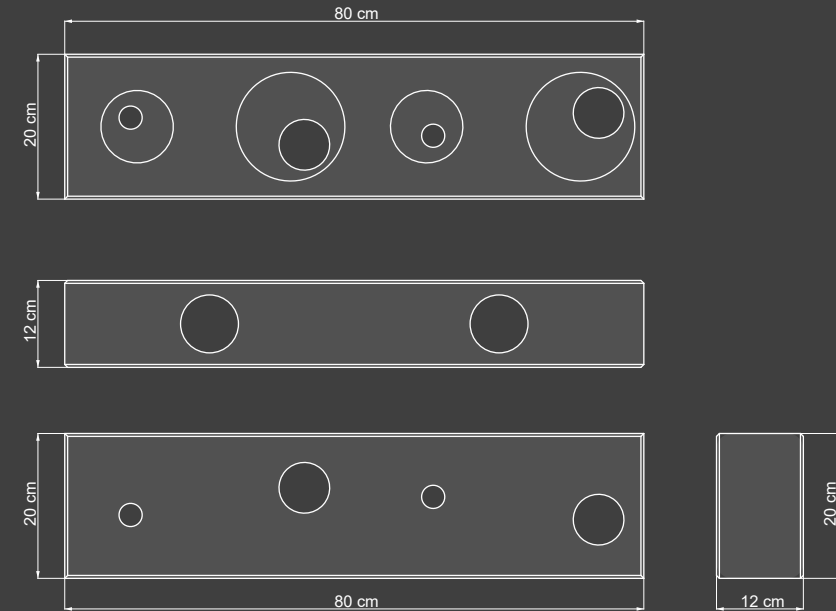

2 P

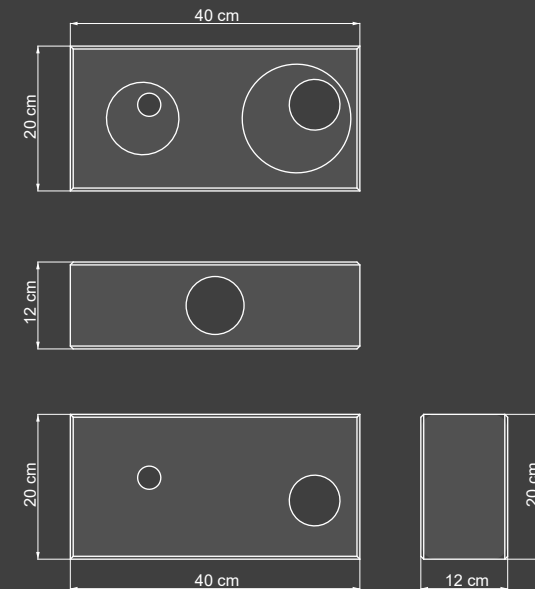

COLECCIÓN SÓLIDOS / REFERENCIA ÁGATA

EJEMPLOS DE MODULACIONES

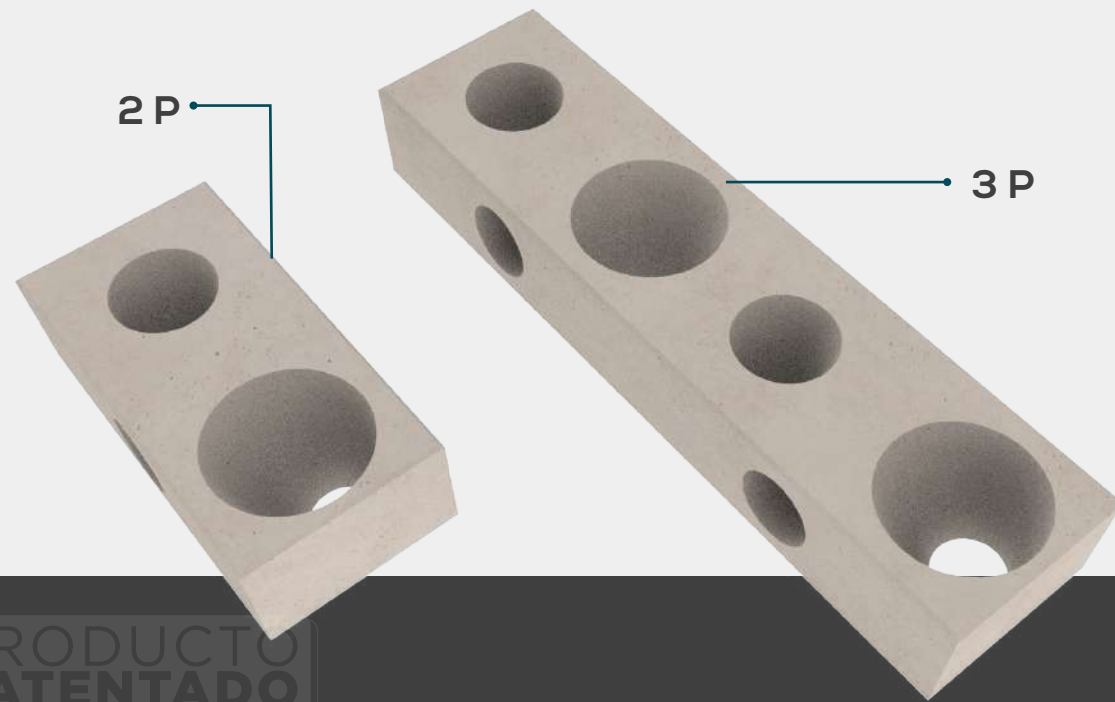

PRODUCTO
PATENTADO

REF: ÁGATA 1

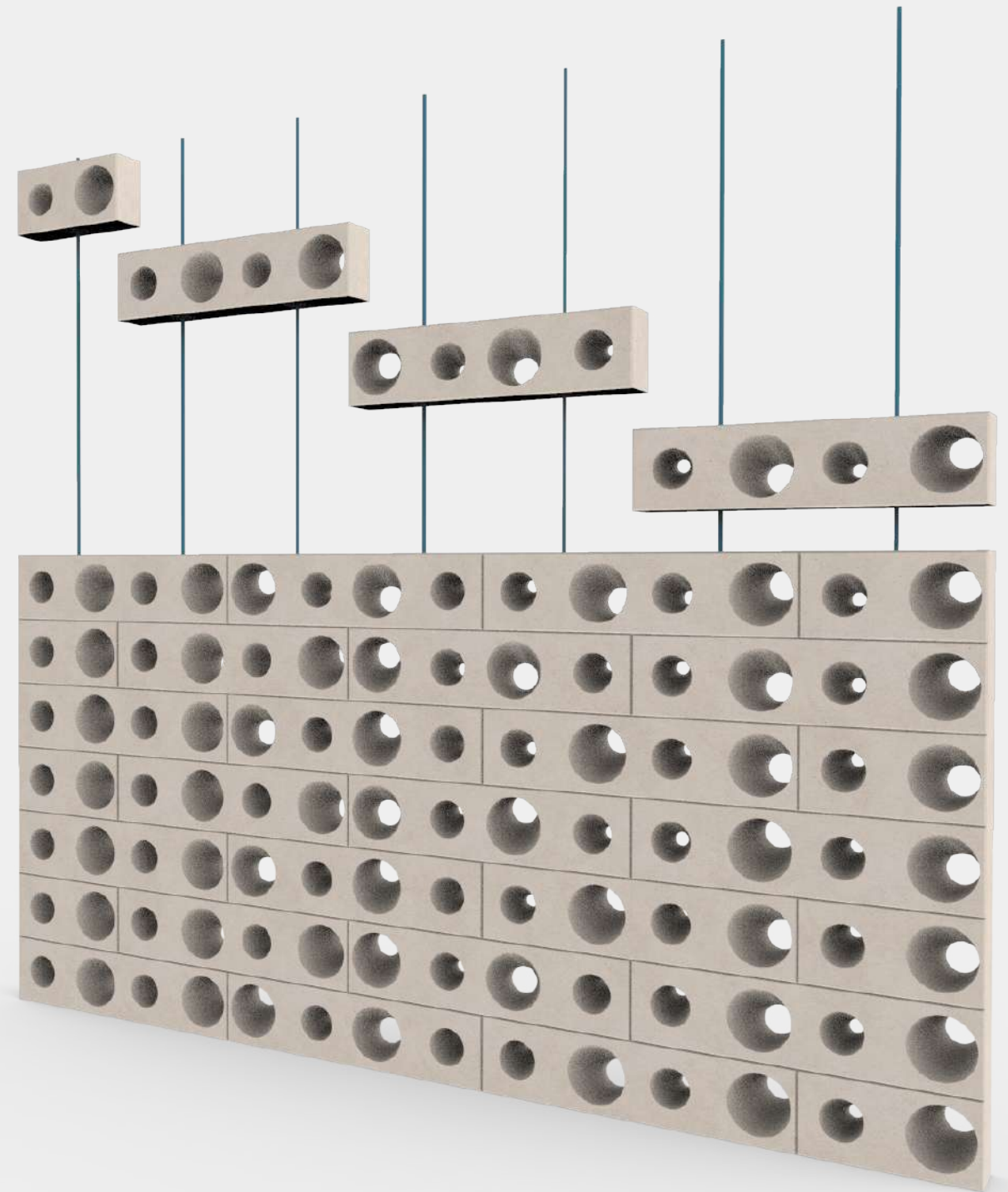

COLECCIÓN SÓLIDOS / REFERENCIA ÁGATA

EJEMPLOS DE MODULACIONES

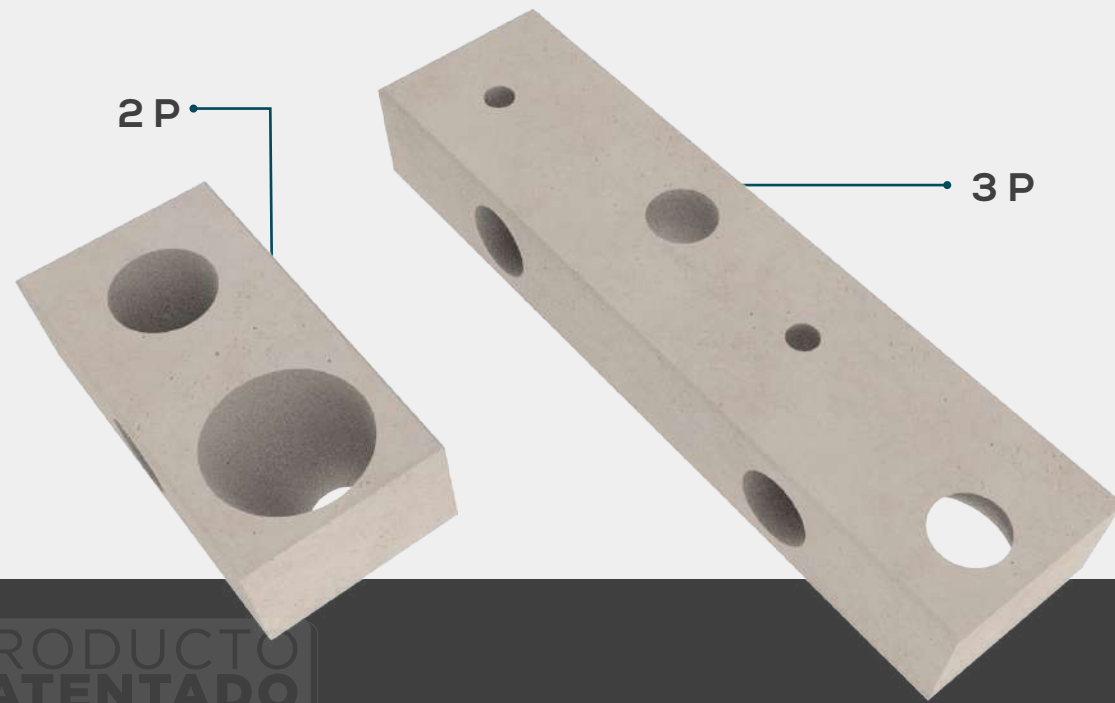

PRODUCTO
PATENTADO

REF: ÁGATA 2

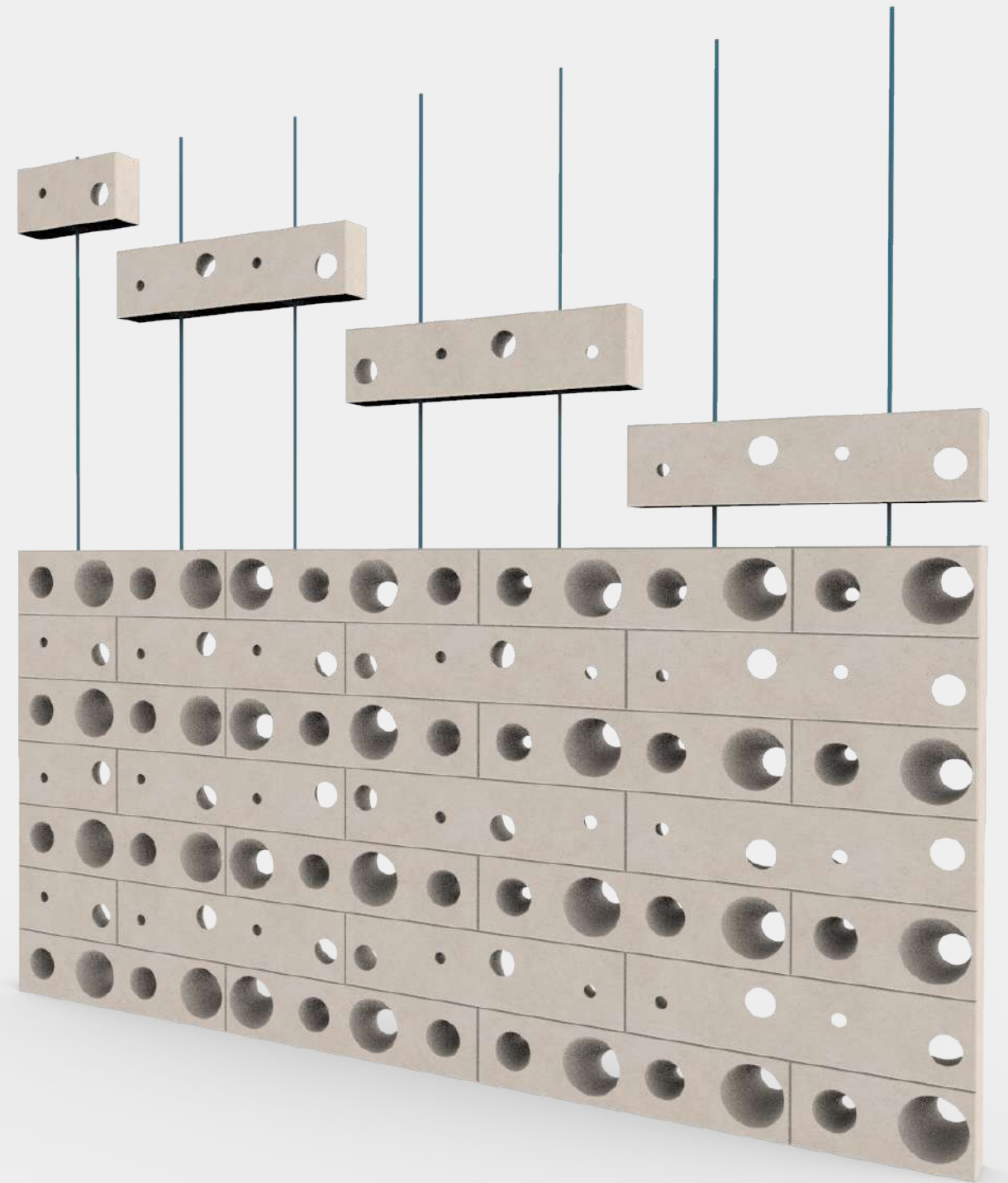

COLECCIÓN SÓLIDOS / REFERENCIA ÁGATA

EJEMPLOS DE MODULACIONES

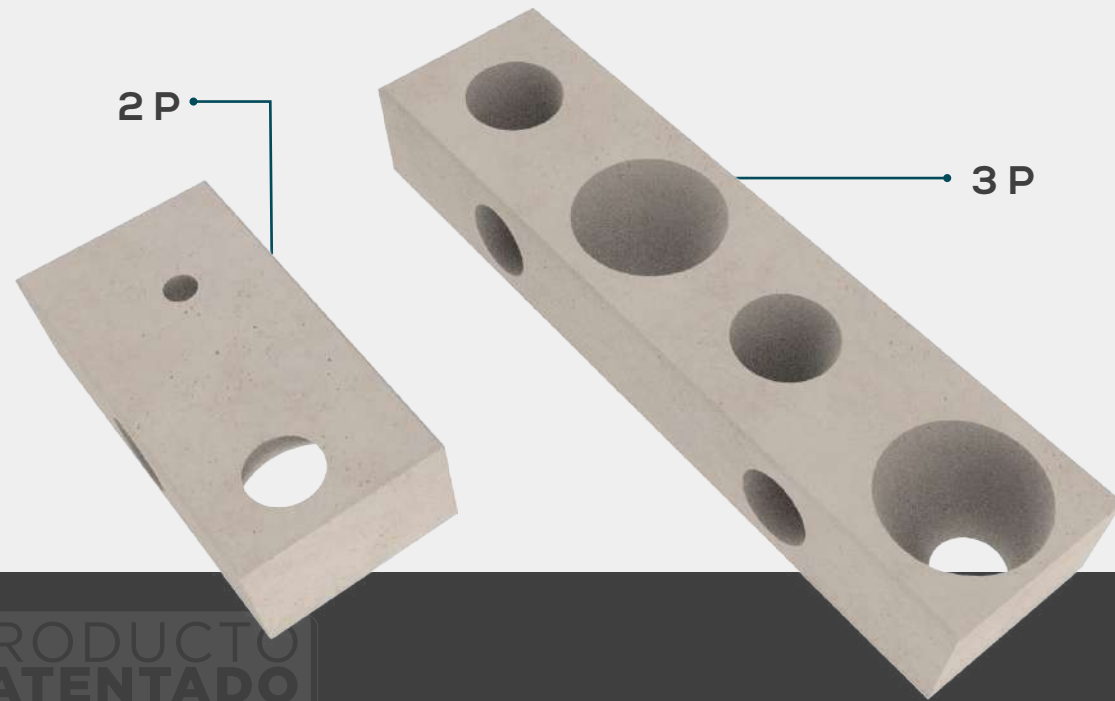

PRODUCTO
PATENTADO

REF: ÁGATA 3

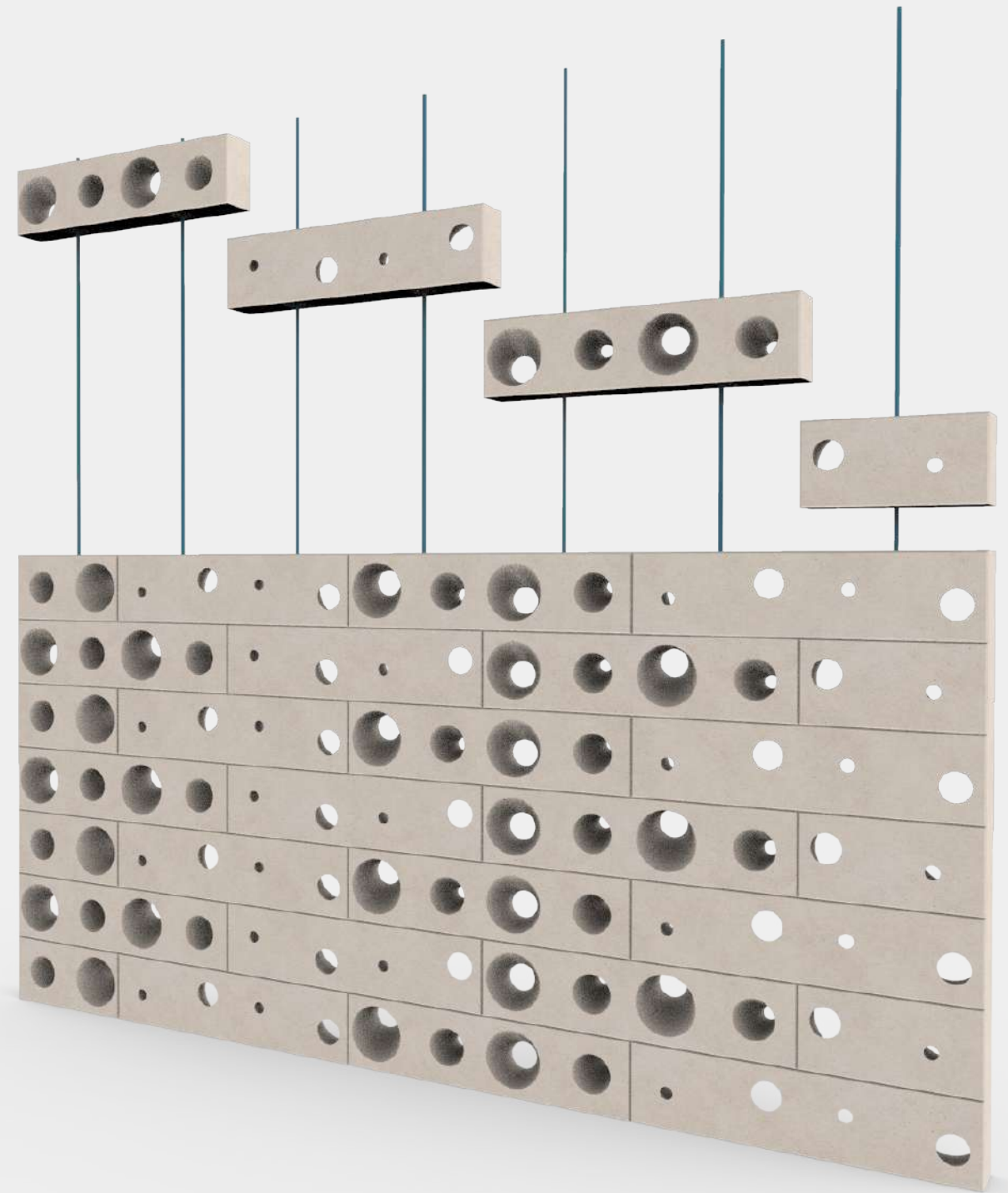

COLECCIÓN SÓLIDOS

RELACIÓN ESCALA HUMANA



REFERENCIA ZAFIRO

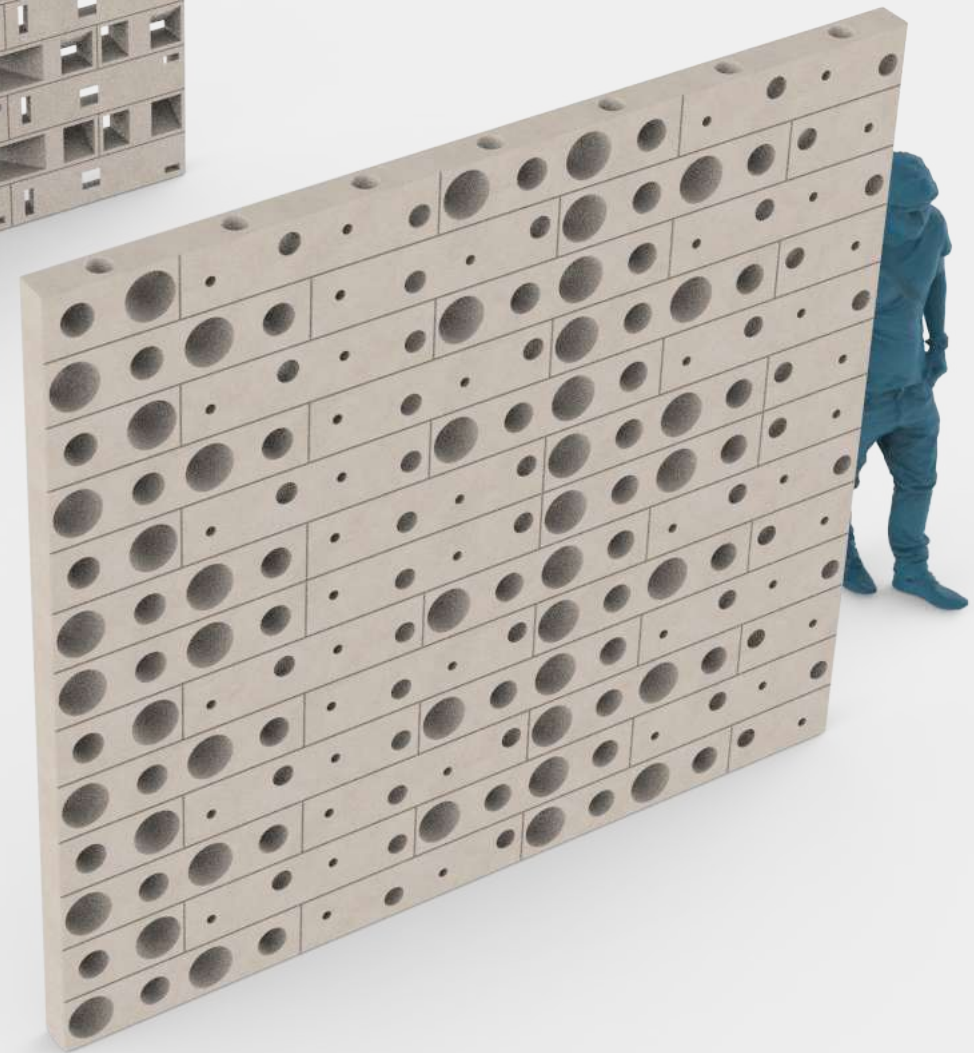

REFERENCIA ÁGATA

COLECCIÓN **SÓLIDOS**

Este sistema/producto se encuentra patentado en la categoría de invención nacional ante la Superintendencia de Industria y Comercio (SIC) en Colombia, y está registrado en el sistema internacional de patentes (PCT). por lo tanto tiene protección de propiedad industrial.

Prohibida su reproducción y/o explotación total o parcial.

CELOSÍAS PREFABRICADAS **LUMA**

 www.lumaa.co

 comercial@lumaa.co

 [@lumaa_arq](https://www.instagram.com/lumaa_arq)

 **LUMA**
ARQUITECTURA